

ZUGANGSCODE

Der Zugangscode (1 bis 4 Ziffern) wird empfohlen bei Sensoren die nah beieinander installiert sind.

ZUGANGSCODE SPEICHERN:



ZUGANGSCODE LÖSCHEN:



Nach Speichern eines Zugangscode, muss dieser Code immer eingegeben werden um den Sensor zu entriegeln. Falls Sie den Zugangscode nicht kennen oder vergessen haben, **Stromversorgung aus- und einschalten**. Nach dem Einschalten haben Sie 1 Minute Zeit, um den Sensor ohne Eingabe des Zugangscode zu entriegeln.

STÖRUNGSBEHEBUNG

	Das Tor bleibt geschlossen. Die LED ist aus.	Die Stromversorgung ist aus.	1 Verkabelung und Spannung der Stromversorgung kontrollieren.
	Das Tor reagiert nicht wie erwartet.	Falsche Ausgangskonfiguration am Sensor gewählt.	1 Die Ausgangskonfiguration aller Sensoren, die an der Torsteuerung angeschlossen sind, kontrollieren.
	Das Tor öffnet und schließt zyklisch.	Der Sensor sieht die Torbewegung oder wird durch Vibrationen gestört.	1 Kontrollieren ob der Sensor korrekt befestigt ist. 2 Kontrollieren ob der Uni-Modus gewählt ist. 3 Den Neigungswinkel vergrößern. 4 Den Erfassungsfeld erhöhen. 5 Die Feldgröße verkleinern.
	Das Tor öffnet sich ohne merklichen Grund.	Der Sensor erfasst Regentropfen oder Vibrationen.	1 Kontrollieren ob der Uni-Modus gewählt ist. 2 Den Erfassungsfeld erhöhen.
	Der Fahrzeugs-erfassungsfilter ist aktiv, aber Fußgänger werden trotzdem erfasst.	In Metallumgebungen erfasst der Sensor Objekte, die sich nicht im Erfassungsfeld befinden.	1 Den Antennenwinkel ändern. 2 Die Feldgröße verkleinern. 3 Den Erfassungsfeld erhöhen.
	Die LED blinkt schnell nach dem Entriegeln.	Der gewählte Wert ist nicht optimal für die Anwendung.	1 Den Erfassungsfeld erhöhen. 2 Den Neigungswinkel verkleinern. 3 Die Montagehöhe vergrößern. 4 Kontrollieren ob der Uni-Modus gewählt ist.
	Der Sensor reagiert nicht auf die Fernbedienung.	Der Sensor braucht einen Zugangscode zum Entriegeln.	1 Den richtigen Zugangscode eingeben. 2 Zugangscode vergessen? Stromversorgung aus- und einschalten um den Sensor zu entriegeln. Zugangscode ändern oder löschen.
	Der Sensor reagiert nicht auf die Fernbedienung.	Die Batterien sind nicht ausreichend geladen bzw. korrekt eingelegt.	1 Batterien kontrollieren und/oder wechseln.

SICHERHEITSHINWEISE

Die Risikobeurteilung und die Installation des Sensors und der Türsystems gemäß der nationalen und internationalen Vorschriften und Normen zur Türsicherheit fällt in den Verantwortungsbereich des Herstellers des Türsystems. Montage und Inbetriebnahme des Sensors nur durch geschultes Fachpersonal. Jeglicher Reparaturversuch durch unbefugtes Personal annulliert die werkseitige Garantie.

BEA SA | LIEGE Science Park | ALLÉE DES NOISSETIERS 5 - 4031 ANGLEUR [BELGIUM] | T +32 4 361 65 65 | F +32 4 361 28 58 | INFO@BEA.BE | WWW.BEA.BE



Hiermit erklärt BEA, dass sich der FALCON in Übereinstimmung mit den grundlegenden Anforderungen und den übrigen einschlägigen Bestimmungen der Richtlinien 1999/5/EG und 2004/108/EG befindet.



Die vollständige Konformitätserklärung kann auf unserer Webseite heruntergeladen werden: www.bea.be



Nur für EU-Länder: Gemäß der Europäischen Richtlinie 2012/19/EU über Elektro- und Elektronik-Altgeräte (WEEE)

FALCON / -XL

Öffnungssensor für automatische Industrietore*

FALCON: normale bis hohe Montage (3,5 - 7 m)
FALCON XL: niedrige Montage (2 - 3,5 m)

BESCHREIBUNG

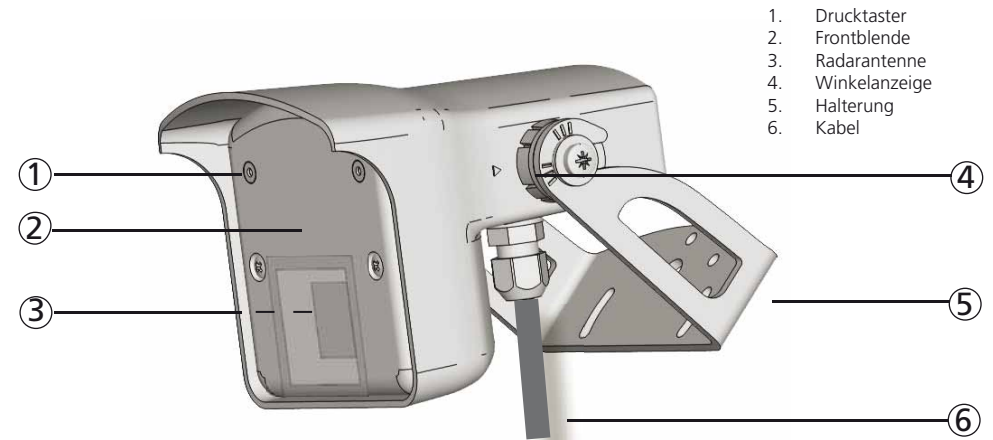

TECHNISCHE DATEN

Technologie:	Mikrowellen-Doppler-Radar
Sendefrequenz:	24,150 GHz
Sendeleistung:	< 20 dBm EIRP
Dichte der Sendeleistung:	< 5 mW/cm ²
Erfassungsmodus:	Bewegung
Erfassungsfeld:	FALCON: 4 x 5 m ; FALCON XL: 4 x 2 m (typisch bei 30° und Feldgröße 9)
Min. Erfassungsgeschwindigkeit:	5 cm/s**
Stromversorgung:	12V bis 24V AC ±10%; 12V bis 24V DC +30% / -10%
Netzfrequenz:	50 bis 60 Hz
Leistungsaufnahme:	< 2 W
Ausgang:	Relais (Potentialfreie Relaiskontakte)
Max. Kontaktspannung:	42V AC/DC
Max. Kontaktstrom:	1A (resistiv)
Max. Schaltleistung:	30W (DC) / 60VA (AC)
LED-Signal:	Rot: Erfassung, Parameteranzeige; Grün: Wertanzeige
Montagehöhe:	FALCON: 3,5 m - 7m; FALCON XL: 2 m - 3,5 m
Schutzklasse:	IP65
Temperaturbereich:	von -30 °C bis + 60 °C
Abmessungen:	127 mm (B) x 102 mm (H) x 96 mm (T)
Neigungswinkel:	0° bis 180° senkrecht
Material:	ABS und Polycarbonat
Gewicht:	400 g
Kabellänge:	10 oder 15 m
Normkonformität:	R&TTE 1999/5/EG; EMC 2004/108/EG

Änderungen vorbehalten.

* Andere Anwendungen des Geräts entsprechen nicht dem zugelassenen Zweck und können nicht vom Hersteller garantiert werden.

** Unter Optimalbedingungen

1 MONTAGE & VERKABELUNG



Die Halterung vom Sensor entfernen. 2 Löcher bohren. Die Halterung festschrauben.



Den Sensor auf die Halterung schieben und beide Schrauben fest andrehen.

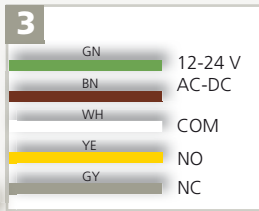

Die Drähte an die Türsteuerung anschliessen.

2 EINSTELLUNGEN ERFASSUNGSFELD

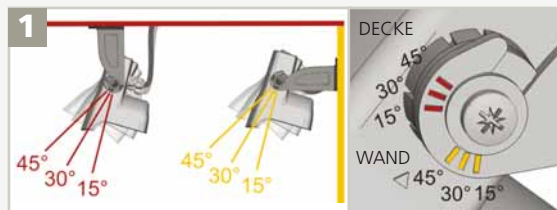

Den Winkel des Sensors einstellen um das Erfassungsfeld korrekt zu positionieren.

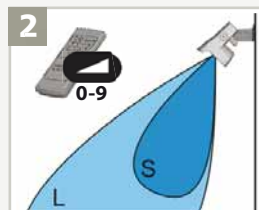

Die Feldgröße anhand der Fernbedienung oder Drucktaster einstellen.

FALCON
Montagehöhe: **5 m**

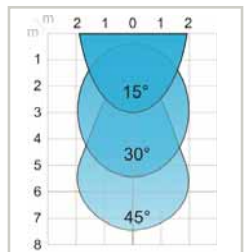

FALCON
Montagehöhe: **3,5 m**

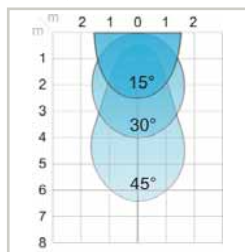

FALCON XL
Montagehöhe: **2,5 m**

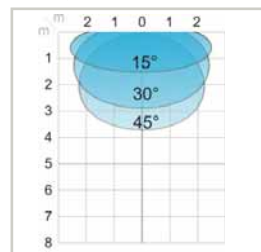

Alle Erfassungsfeldabmessungen wurden bei Optimalbedingungen und einer Feldgröße 9 gemessen.

3 ERFASSUNGSFILTER (AUSBLENDUNGSMODUS)

Den für die Anwendung passenden Erfassungsfilter anhand der Fernbedienung oder der Drucktaster einstellen:



Erfassung aller Objekte

(Fußgänger und Parallelverkehr werden erfasst)

- 1 = kein spezieller Filter
- 2 = Filter gegen Störungen (empfohlen bei Vibrationen, Regen usw.)

Erfassung von Fahrzeugen die sich dem Sensor nähern*

(Fußgänger und Parallelverkehr werden nicht erfasst + Filter gegen Störungen)

Wertempfehlungen gemäß Winkel und Montagehöhe:

	7 m - 3,5 m	2,5 m
15°	3	3
30°	4	4
45°	5	4
+45°	6	5

Immer überprüfen ob der Wert für die Anwendung geeignet ist. Objektgröße und -art können die Erfassung beeinflussen.

* Der Fahrzeugerfassungsfilter erhöht die Reaktionszeit des Sensors.

EINBAUHINWEISE



Vibrationen vermeiden.

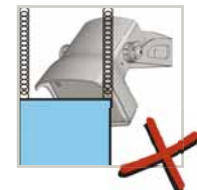

Den Sensor nicht abdecken.



Nähe zu Neonlampen oder sich bewegende Objekte vermeiden.



Sensor nur öffnen wenn das Kabel gewechselt werden muss.

ABMESSUNGEN (in mm)

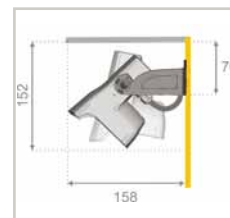

Wandmontage

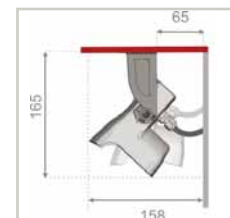

Deckenmontage

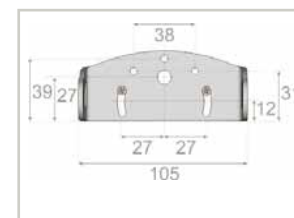

Halterabmessungen

MÖGLICHE EINSTELLUNGEN ANHAND DER FERNBEDIENUNG



FELDGRÖSSE		XXS	XS	S	>	>	>	>	L	XL	XXL
AUFHALTEZEIT		0,5 s	1 s	2 s	3 s	4 s	5 s	6 s	7 s	8 s	9 s
AUSGANGSKONFIGURATION			A	P							
ERFASSUNGS-MODUS			bi	uni	uni WEG						
ERFASSUNGSFILTER			1	2	3	4	5	6			

A: Aktiv Ausgang (Relais aktiv wenn Erfassung)
P: Passiv Ausgang (Relais aktiv wenn keine Erfassung)
bi: keine Richtungserkennung
uni: Richtungserkennung
uni WEG: Richtungserkennung vom Sensor weg

WERKSEINSTELLUNGEN AUF WERKSEINSTELLUNGEN ZURÜCKSETZEN: 9

MÖGLICHE EINSTELLUNGEN ANHAND DRUCKTASTER

UM EINE KONFIGURATION PER DRUCKTASTER ZU STARTEN ODER ZU BEENDEN, **einen der beiden** Drucktaster betätigen bis die LED blinkt oder aufhört zu blinken.

	Parameter N°	Wert (Werkseinstellung)
	1 FELDGRÖSSE	(7)
	2 AUFHALTEZEIT	(0)
	3 AUSGANGSKONFIGURATION	(1)
	4 ERFASSUNGS-MODUS	(2)
	5 ERFASSUNGSFILTER	(1)

UM DEN WERT DES GEWÄHLTEN PARAMETERS ZU WECHSELN, den **linken** Drucktaster drücken.

UM AUF DIE WERKSEINSTELLUNGEN ZURÜCKZUSETZEN, **beide** Drucktaster drücken bis beide LEDs blinken.